

令和4年度 第44回 葛飾選手権大会 一般男子 ベスト8

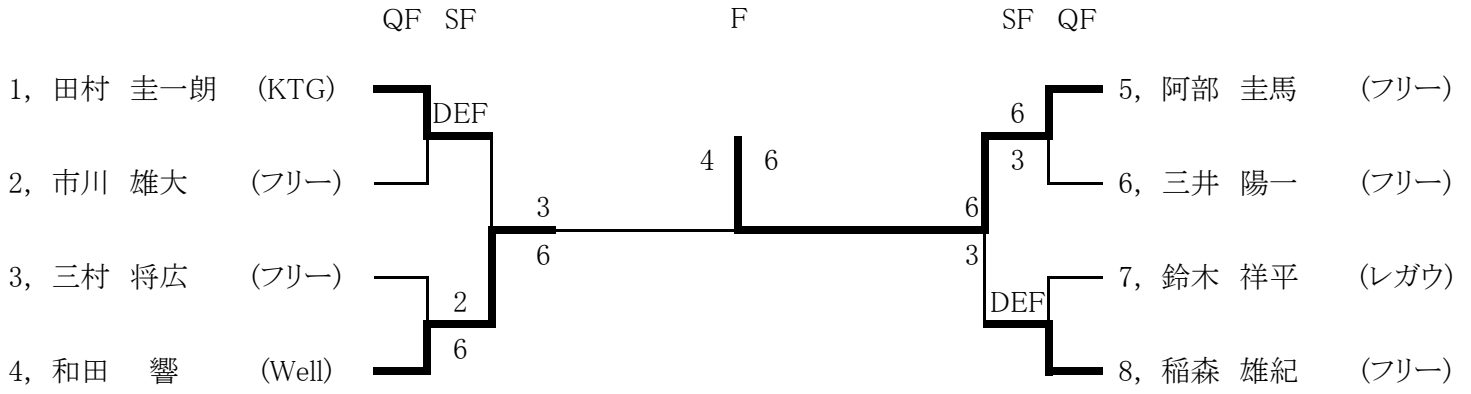

シード順位

1. 重松 晶(フリー) 2. 浜田 敏(レガウ) 3. 鈴木 祥平(レガウ) 4. 三村 将広(フリー)
 5. 金子 翔(フリー) 6. 矢野 明(テイクファイブ) 7. 三井 陽一(フリー) 8. 白井 一男(team-K)

令和4年度 第44回 葛飾選手権大会 壮年男子 ベスト4

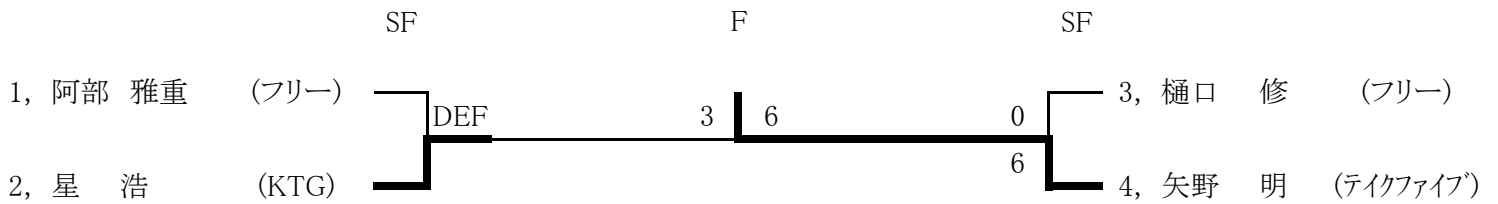

シード順位

1. 阿部 雅重(フリー) 2. 矢野 明(テイクファイブ) 3. 大須賀 雅則(SKY) 4. 浜田 敏(レガウ)

令和4年度 第44回 葛飾選手権大会 壮年男子55歳 ベスト4

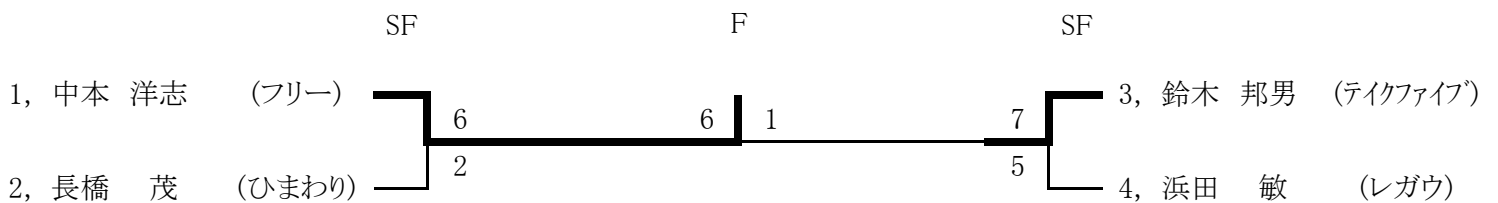

シード順位

1. 大須賀 雅則(SKY) 2. 関 敏秀(KTG) 3. 笠井 博(SKY) 4. 金子 和雄(レガウ)

令和4年度 第44回 葛飾選手権大会 一般男子 1

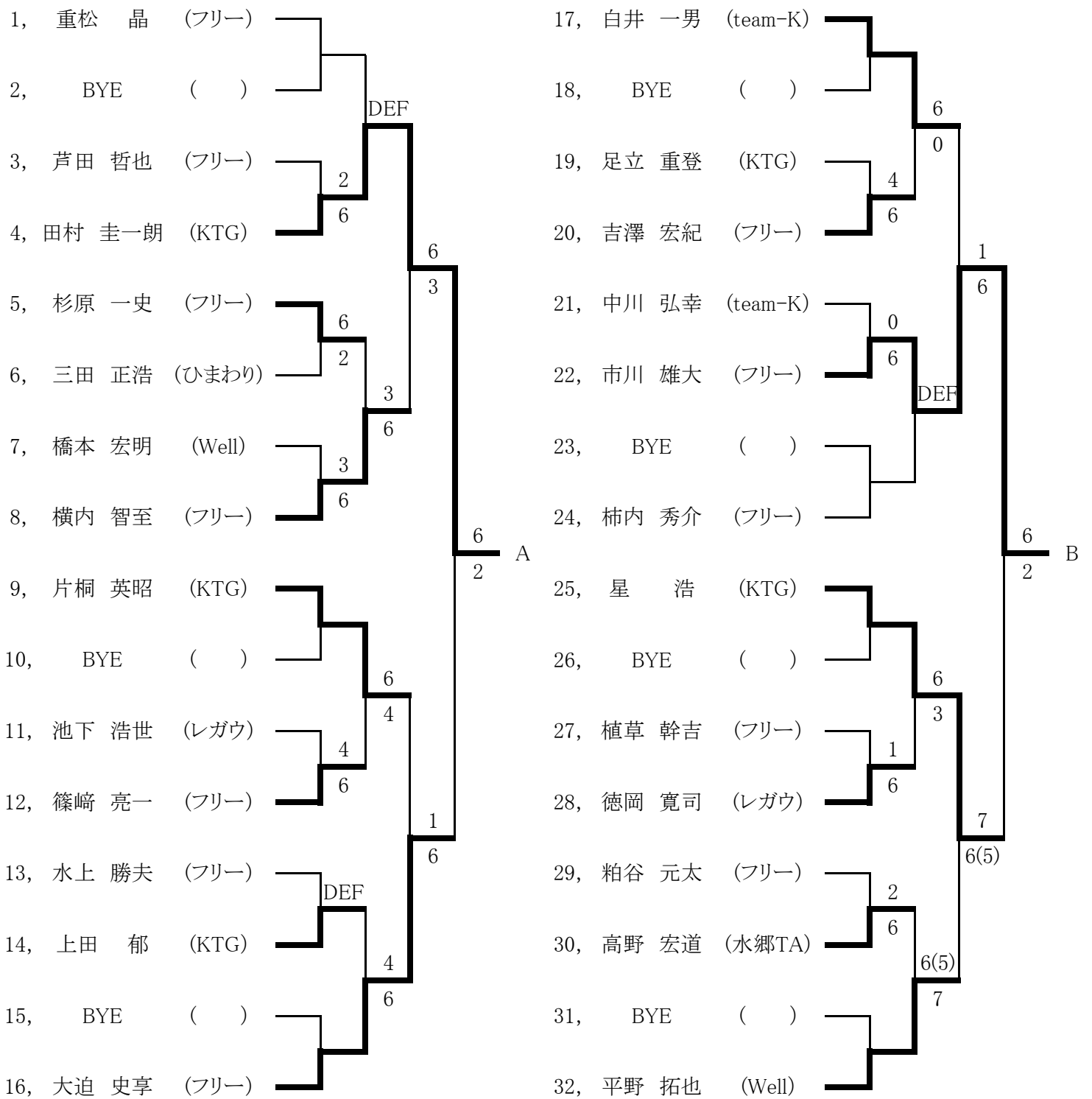

令和4年度 第44回 葛飾選手権大会 一般男子 2

33, 三村 将広 (フリー)				49, 金子 翔 (フリー)			
34, BYE ()				50, BYE ()			DEF
35, 畠山 茂 (ひまわり)		6	0	51, 薬袋 智哉 (フリー)		6	
36, 末次 健太郎 (フリー)		7		52, 佐々木 信二 (team-K)		2	
		6(1)		53, 上野 兼司 (フリー)			3
37, 桜井 信久 (水郷TA)			DEF	54, 白井 勇輝 (フリー)		2	6
38, 大石 豪 (フリー)				55, 尾松 直明 (レガウ)		6	
39, 野中 淳志 (KTG)		1		56, 赤坂 祐一 (フリー)			6
40, 小川 洋平 (フリー)		6		57, 塩野 真道 (フリー)			0
		2		58, BYE ()			DEF
41, 島津 修治 (テイクファイブ)			6	59, 和田 響 (Well)			
			2	60, 土屋 俊一 (KTG)			5
42, BYE ()				61, 小中 哲也 (フリー)			7
43, 和田 雅樹 (フリー)		0		62, 成澤 瞬 (フリー)			
44, 関 敏秀 (KTG)		6		63, BYE ()			1
		6		64, 藤田 高徳 (レガウ)			6
45, 橋本 貴弘 (フリー)		4					0
46, 松谷 巖 (デュオTC)			6				
		3					
47, BYE ()		6					
48, 高津 央樹 (レガウ)		7					
		5					

C

D

令和4年度 第44回 葛飾選手権大会 一般男子 3

65, 浜田 敏 (レガウ)					81, 三井 陽一 (フリー)				
66, BYE ()					82, BYE ()				
67, 銭本 直樹 (フリー)			4		83, 木村 翔吾 (フリー)			6	
68, 渡辺 航介 (水郷TA)		DEF	6		84, 小林 賢二 (KTG)		2	6	
69, 阿部 圭馬 (フリー)			RET		85, 高橋 典成 (フリー)		1	6	
70, 本荘 輝人 (フリー)			2		86, 中村 利行 (KTG)		6	3	
71, 岡部 真幸 (KTG)			1		87, BYE ()		4	0	
72, 野本 達也 (フリー)			6		88, 熊坂 雄司 (フリー)		6	6	
73, 宮地 和昌 (フリー)			6		89, 古川 芳昭 (team-K)			6	
74, BYE ()			1	E	90, BYE ()			2	F
75, 島本 礼栄 (フリー)			6		91, 後藤 吉行 (KTG)			3	
76, 照山 卓夫 (KTG)			4		92, 池下 輝 (レガウ)			6	
77, 大橋 瑠唯 (フリー)			1		93, 櫻井 謙太郎 (フリー)			7	
78, 佐藤 巧基 (Well)			6		94, 十文字 幸介 (Well)			5	
79, BYE ()			DEF		95, BYE ()			7	
80, 田中 文佳 (KTG)			0		96, 及川 和秀 (フリー)				
			6						

令和4年度 第44回 葛飾選手権大会 一般男子 4

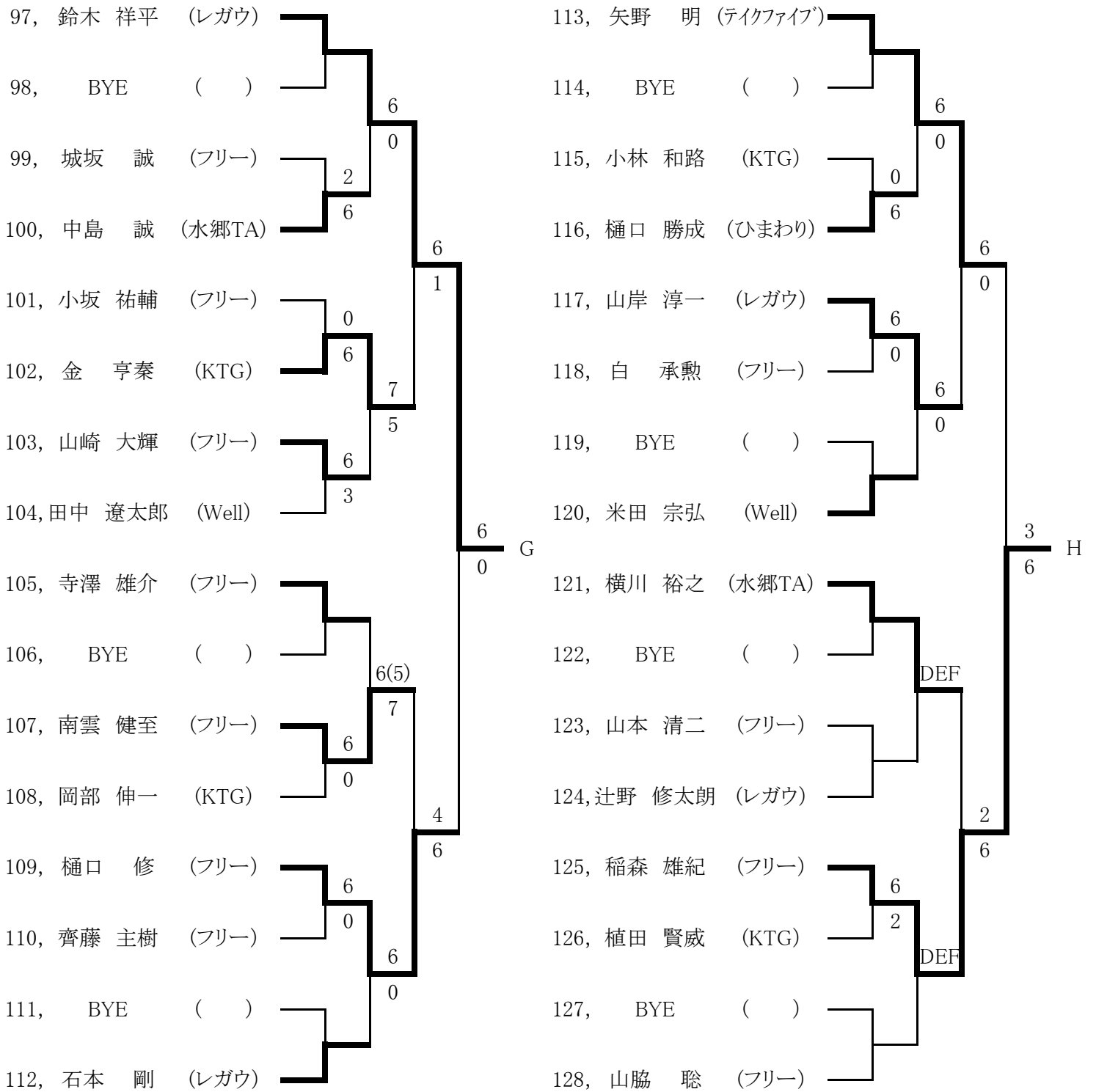

令和4年度 第44回 葛飾選手権大会 壮年男子45歳

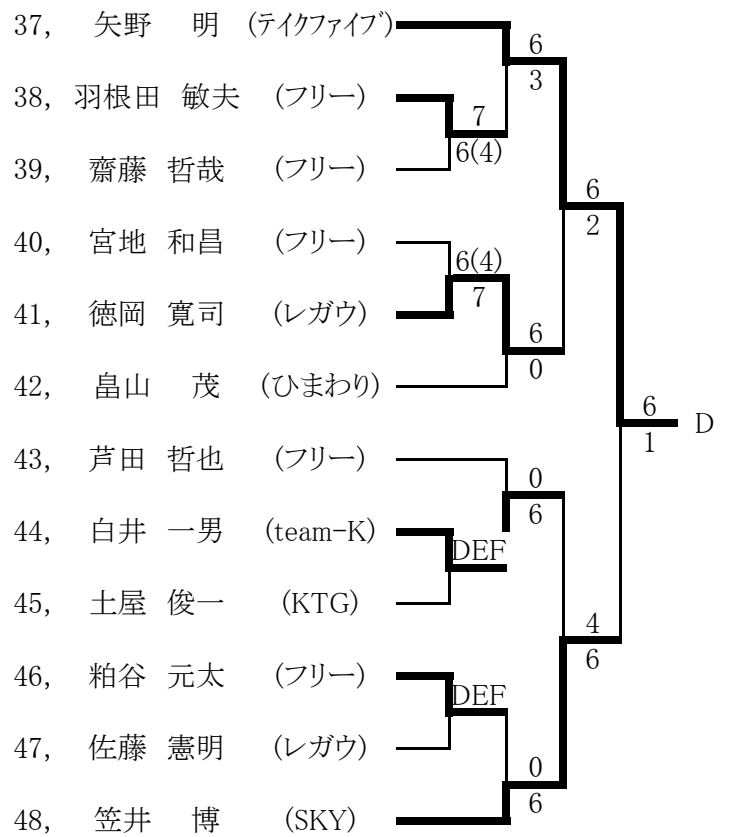
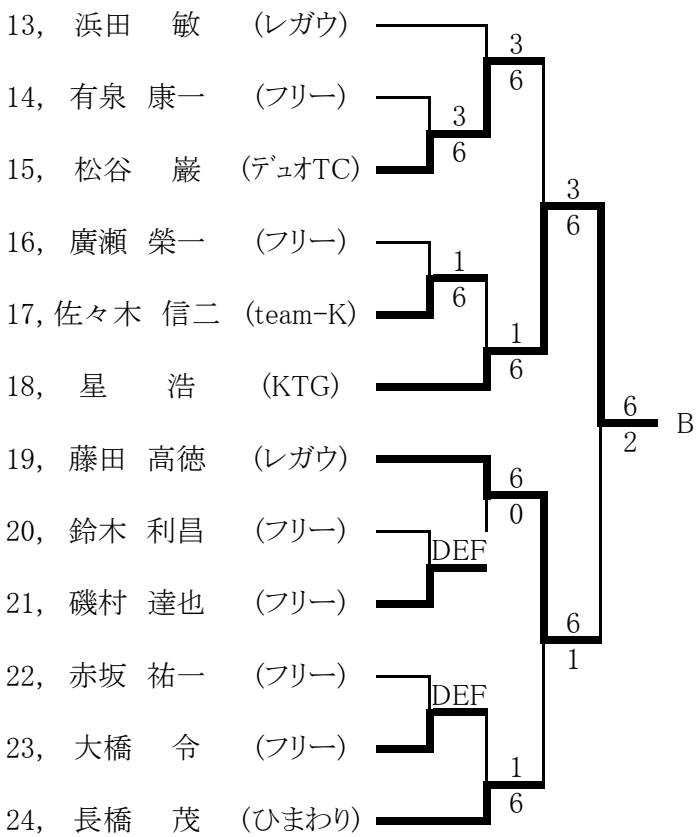
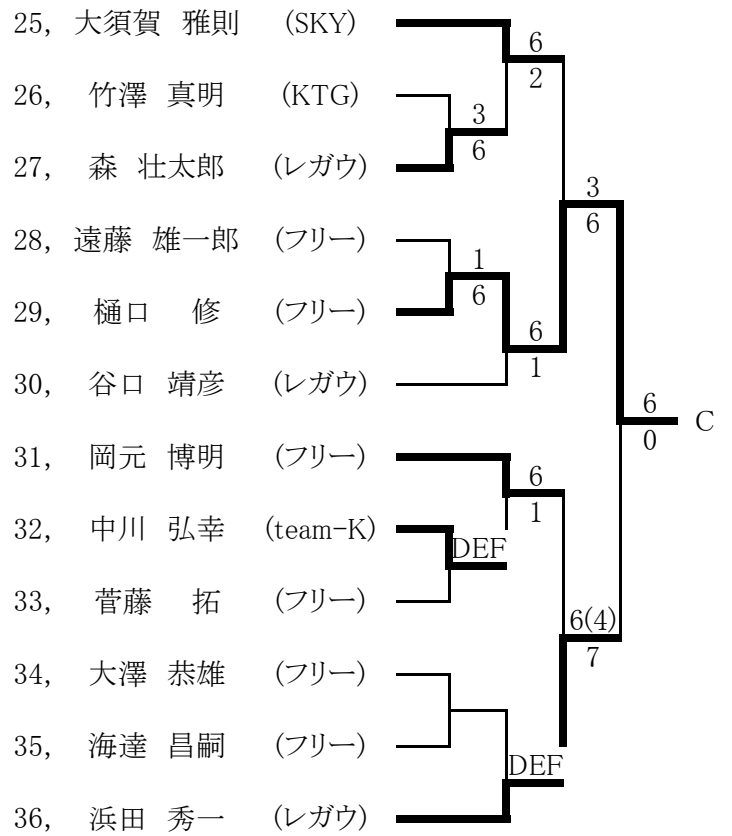
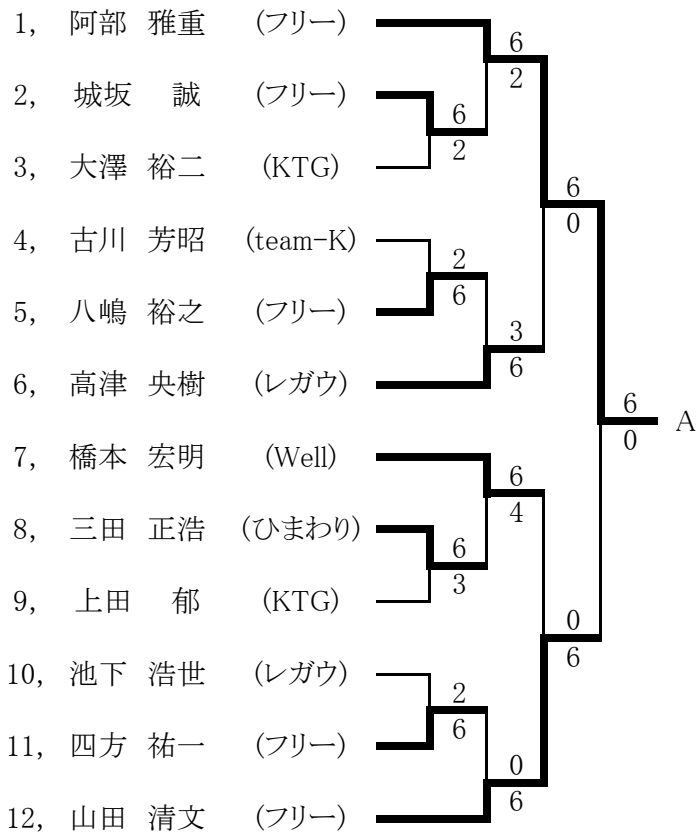

令和4年度 第44回 葛飾選手権大会 壮年男子55歳

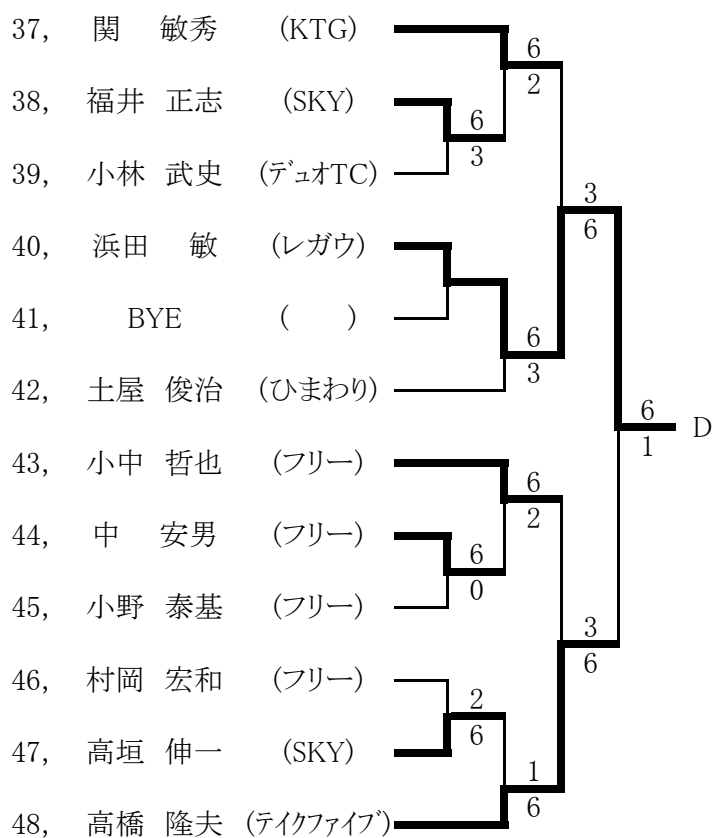
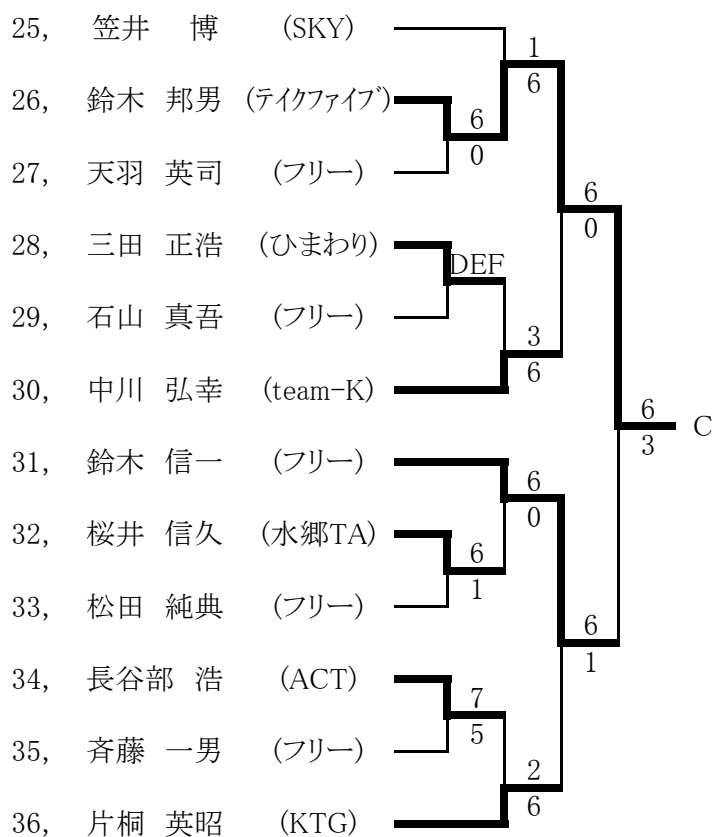
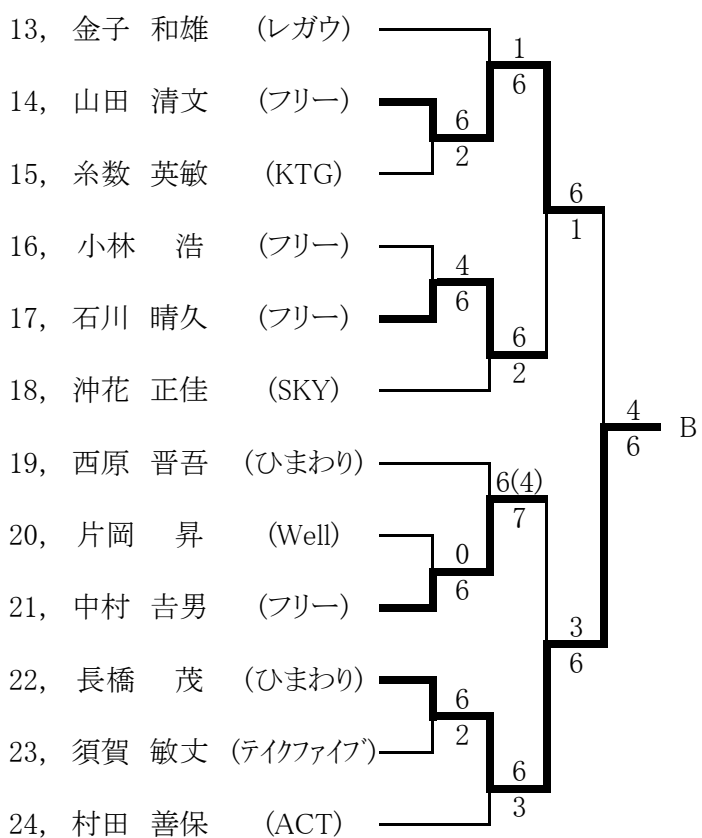
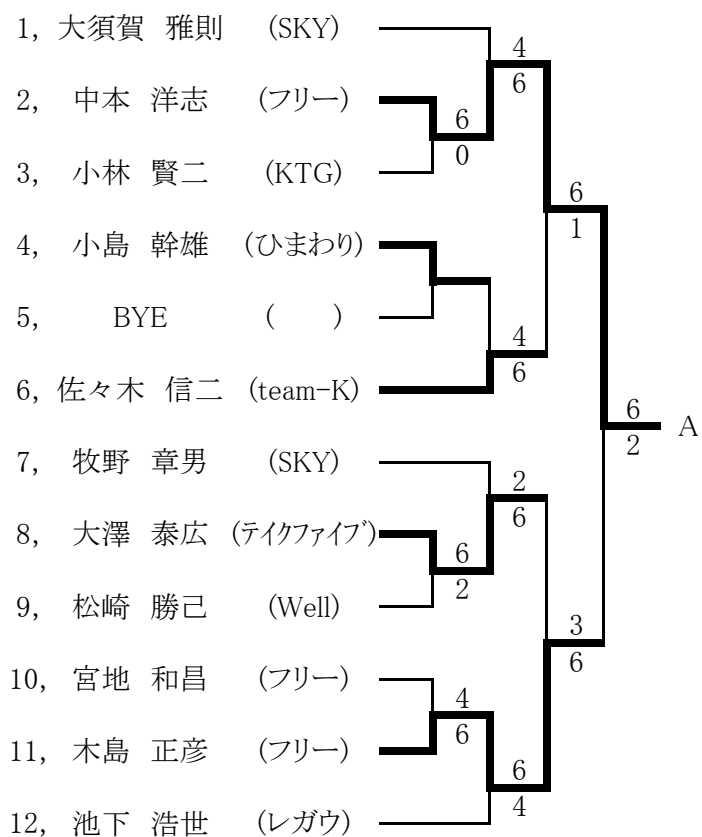

令和4年度 第44回 葛飾選手権大会 一般女子

1R 2R 3R SF F SF 3R 2R 1R

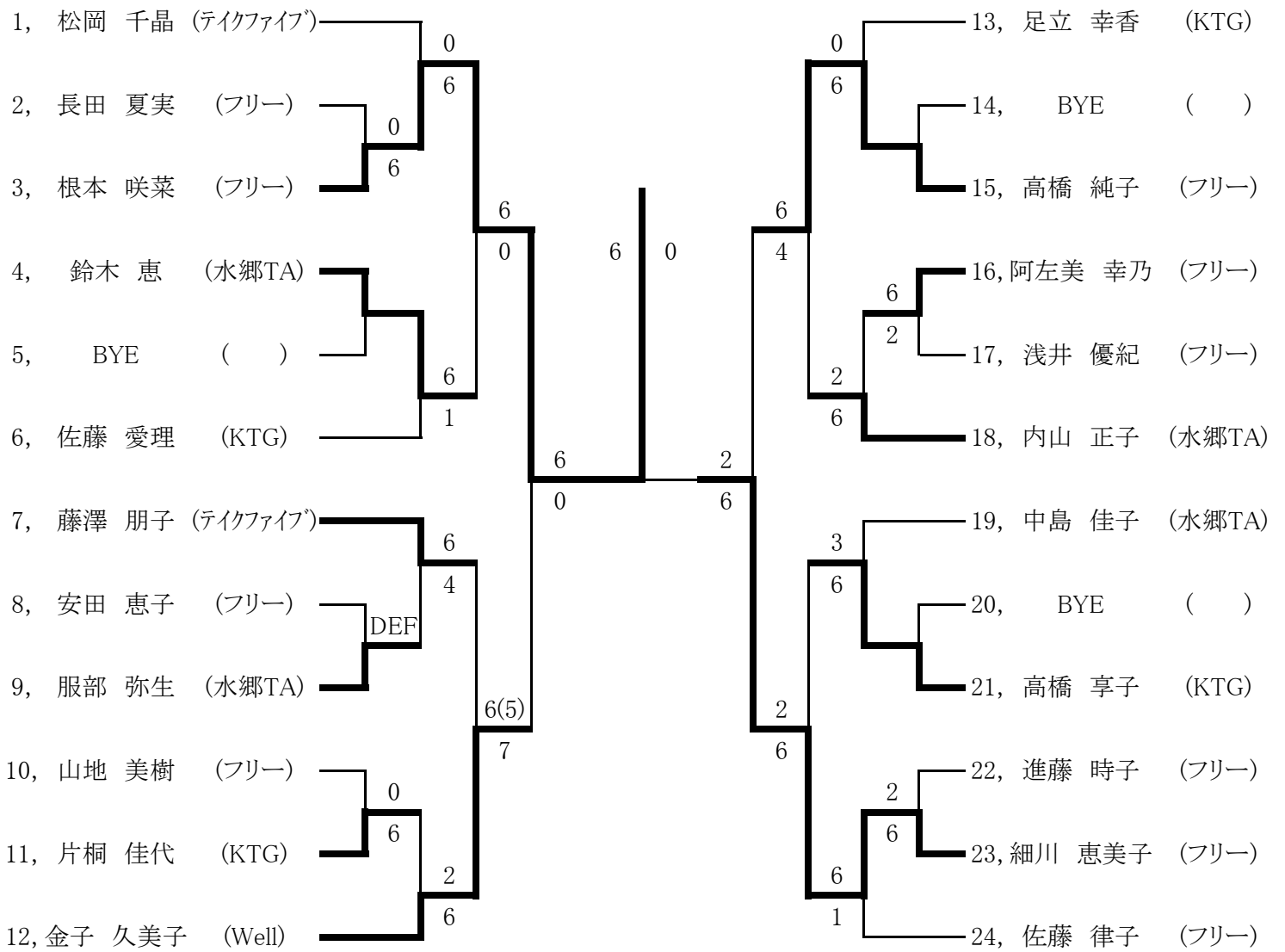

シード順位

1. 松岡 千晶(テイクファイブ) 2. 佐藤 律子(フリー) 3. 内山 正子(水郷TA) 4. 藤澤 朋子(テイクファイブ)

令和4年度 第44回 葛飾選手権大会 壮年女子

1R 2R 3R SF F SF 3R 2R 1R

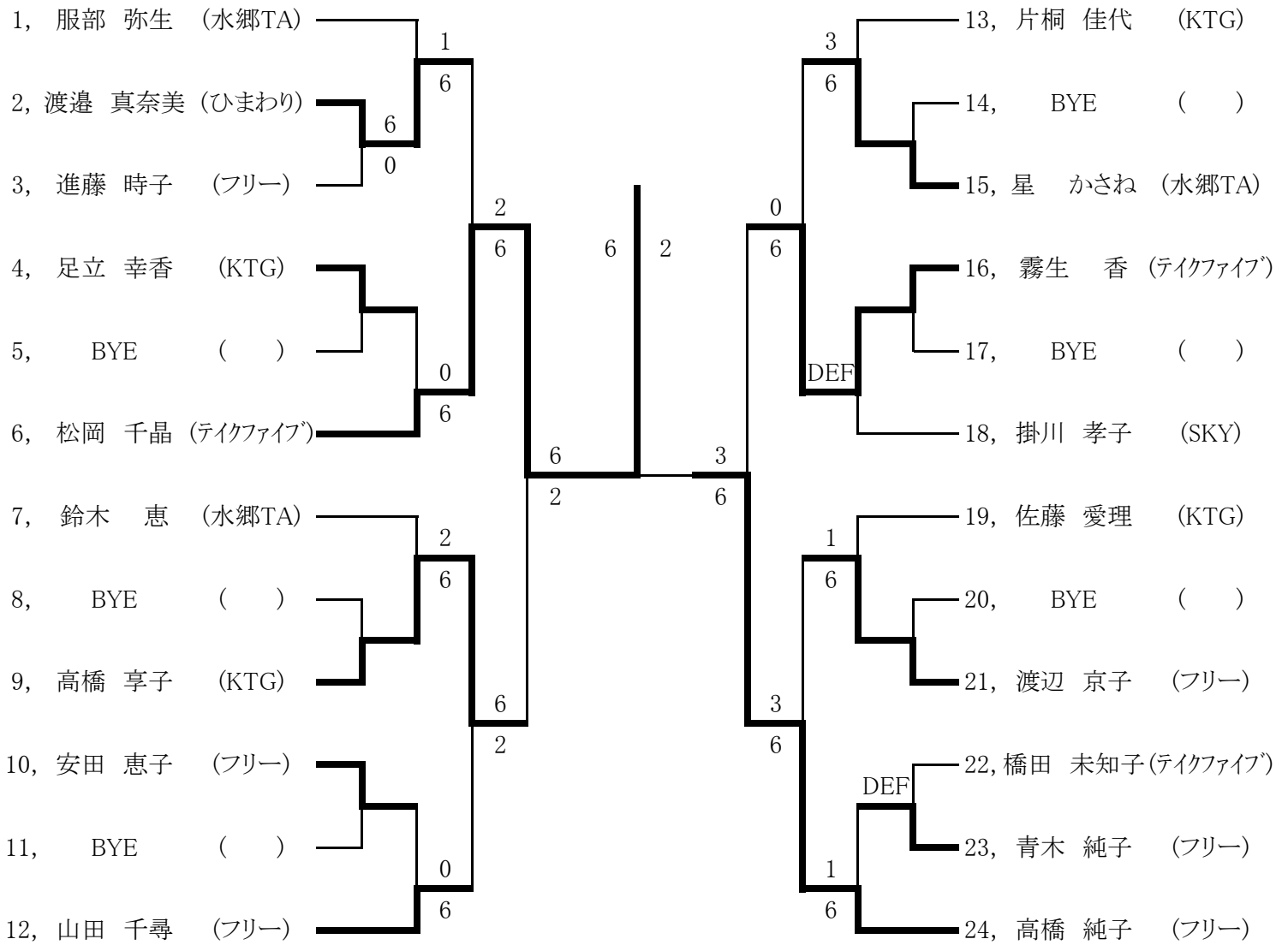

シード順位

1. 服部 弥生(水郷TA) 2. 高橋 純子(フリー) 3. 掛川 孝子(SKY) 4. 鈴木 恵(水郷TA)

令和4年度 第44回 葛飾選手権大会 壮年女子55歳

1R SF F SF 1R

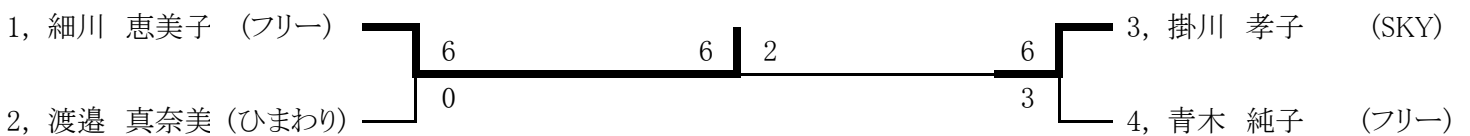

シード順位

1. () 2. ()